

間取り図

5-A 基本型	3人掛け用 デスク	4 台
	椅子	10 脚
スクール形式	10 名	
面積・坪	18.55 m ² (5.61 坪)	
天井高	2.60m	
コンセント	3ヶ所	
インターネット環境	無線wifiのみ	

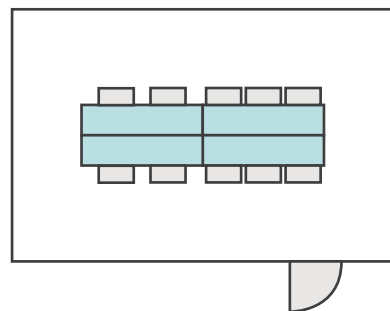
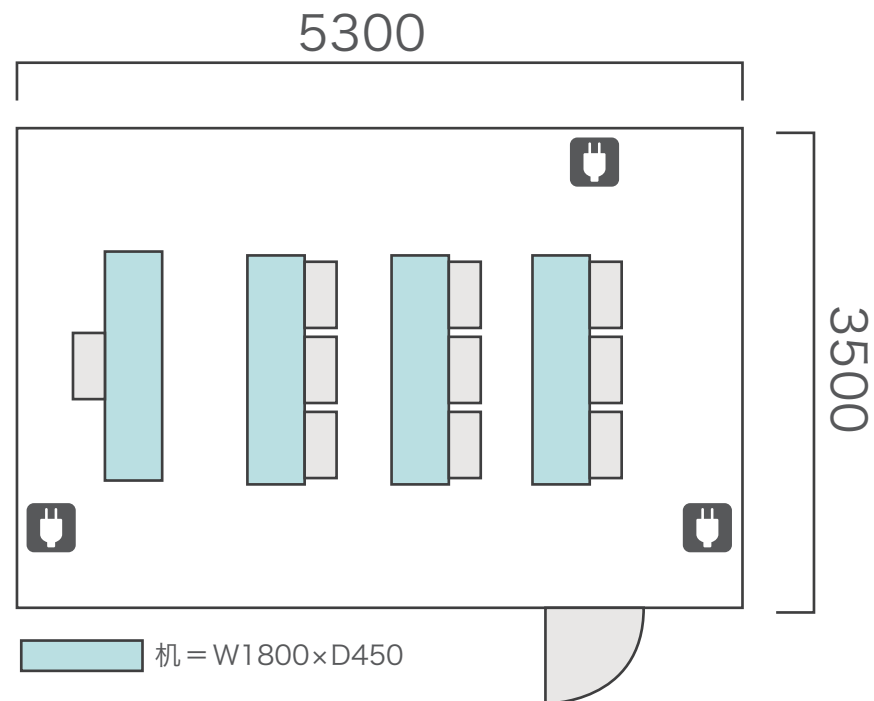

島型形式

10 名

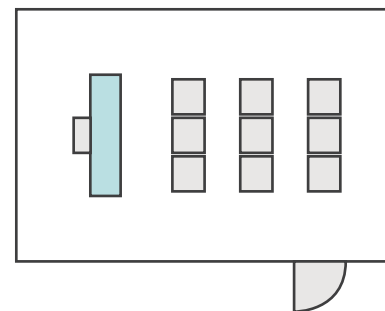

シアター形式

10 名

間取り図

5-B 基本型	2人掛け用 デスク	25台
	椅子	49脚
スクール形式	49名	
面積・坪	75.72㎡ (22.91坪)	
天井高	2.60m	
コンセント	5ヶ所	
インターネット環境	有線LAN・無線wifi	

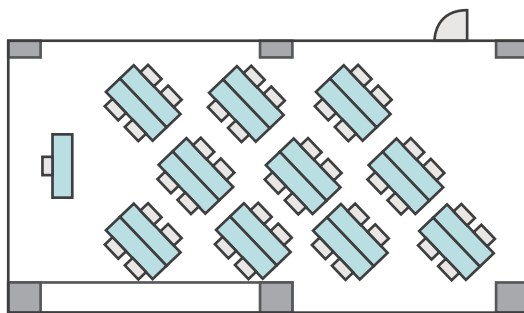
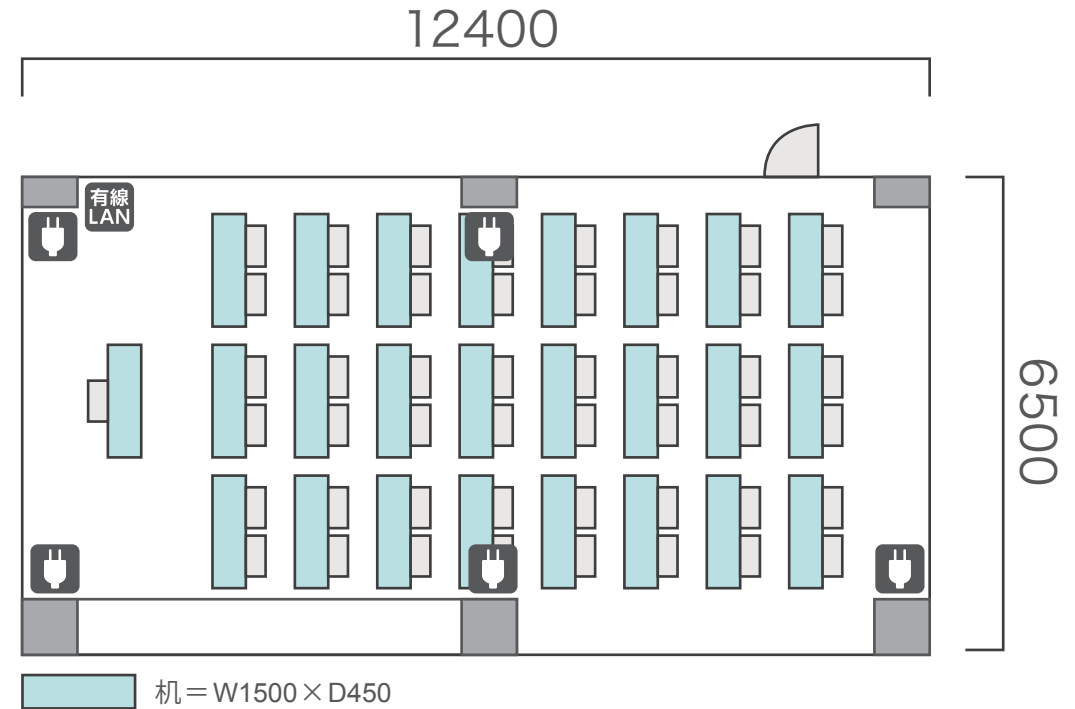

島型形式

40名

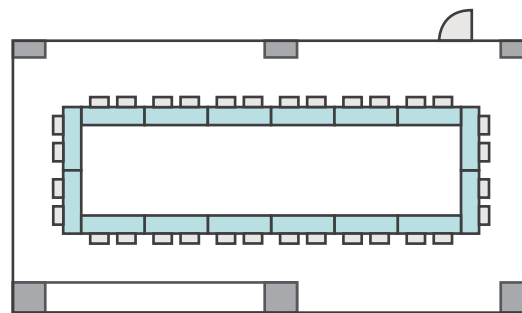

口の字形式

32名

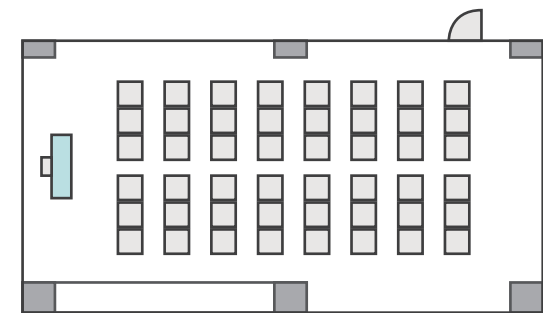

シアター形式

49名

間取り図

5-C 基本型	2人掛け用 デスク	55台
	椅子	109脚
スクール形式	109名	
面積・坪	146.90㎡ (44.44坪)	
天井高	2.60m	
コンセント	9ヶ所	
インターネット環境	有線LAN・無線wifi	

※島型はご相談

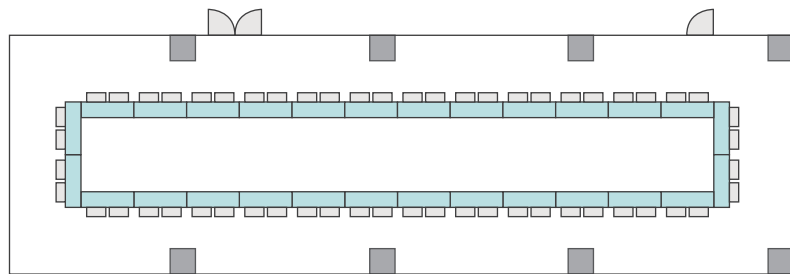
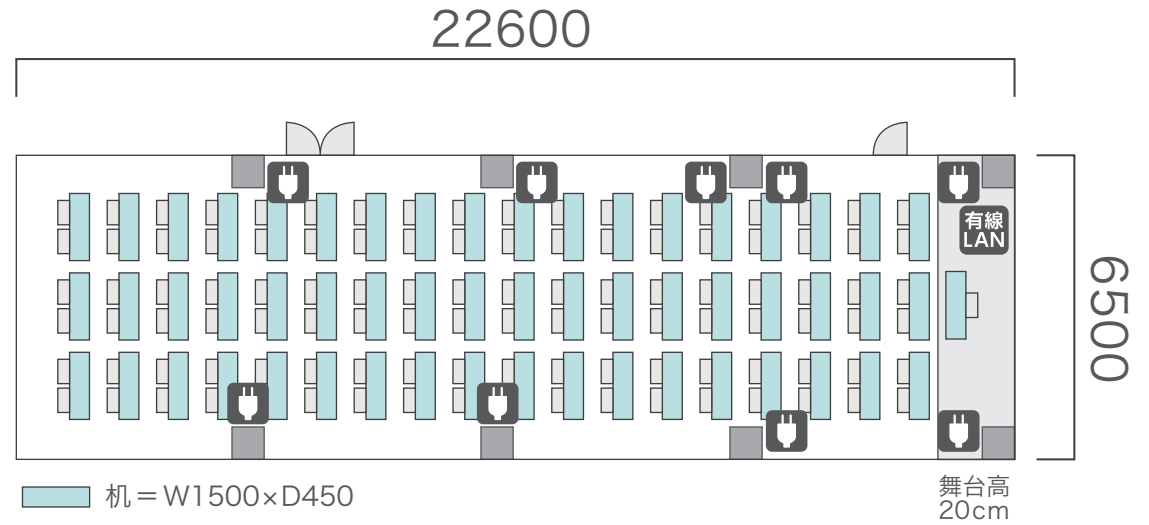

口の字形式 **56名**

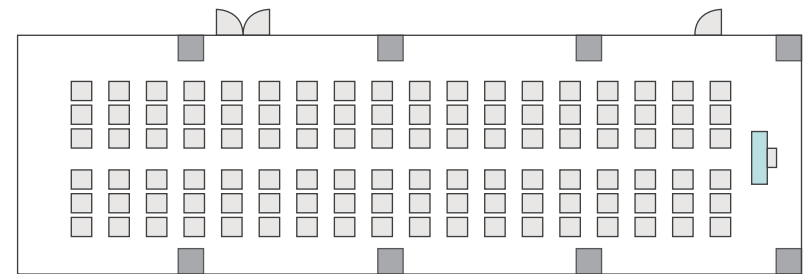

シアター形式 **109名**

間取り図

5-D 基本型	3人掛け用 デスク	52台
	椅子	154脚
スクール形式	154名	
面積・坪	181.98㎡ (55.05坪)	
天井高	2.60m	
コンセント	12ヶ所	
インターネット環境	有線LAN・無線wifi	
スクリーン	高 1.75m × 幅 2.80m	

※島型はご相談

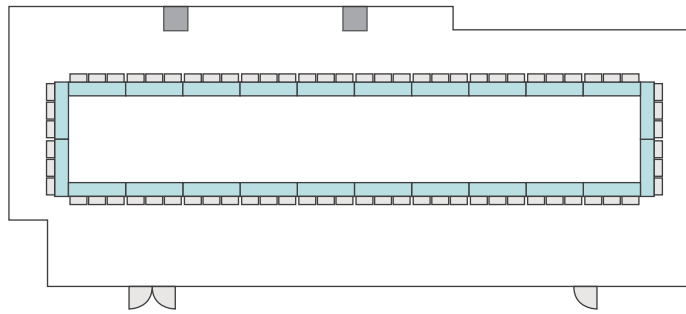
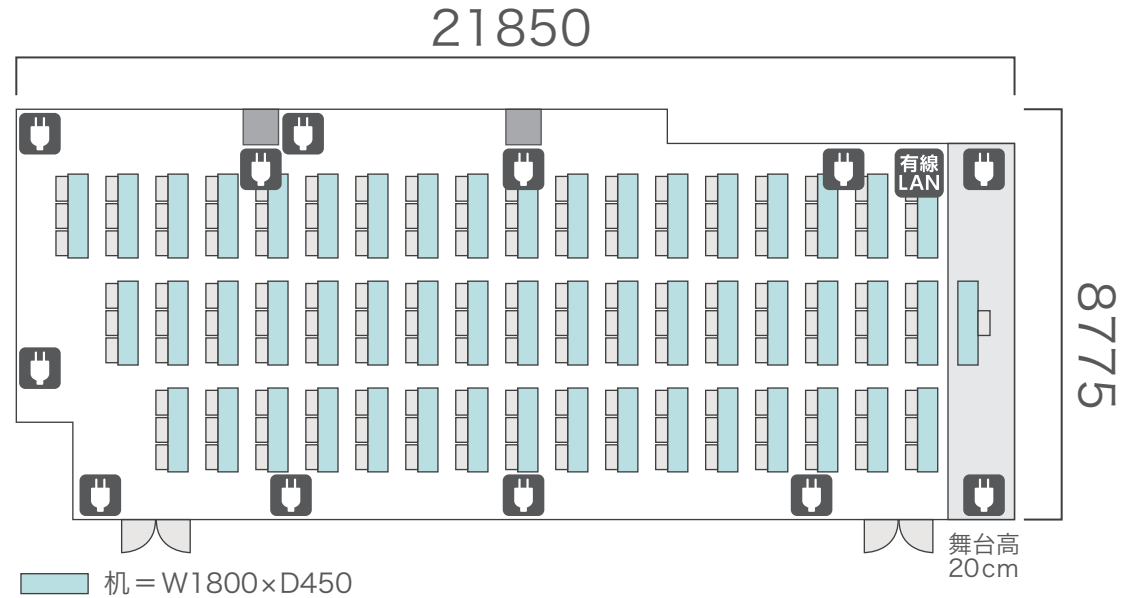

口の字形式 **72名**

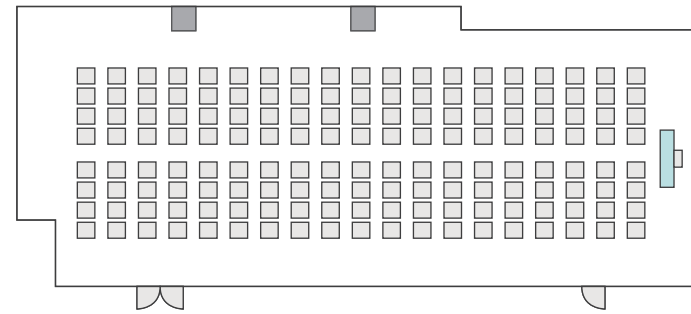

シアター形式 **154名**

間取り図

6-A 基本型	3人掛け用 デスク	4 台
	椅子	10 脚
スクール形式	10 名	
面積・坪	15.66㎡ (4.73坪)	
天井高	2.65m	
コンセント	3ヶ所	
インターネット環境	無線wifiのみ	

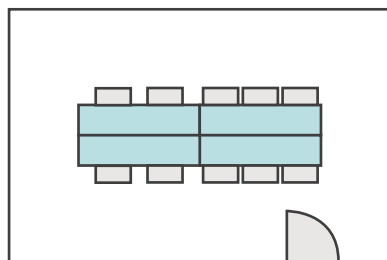
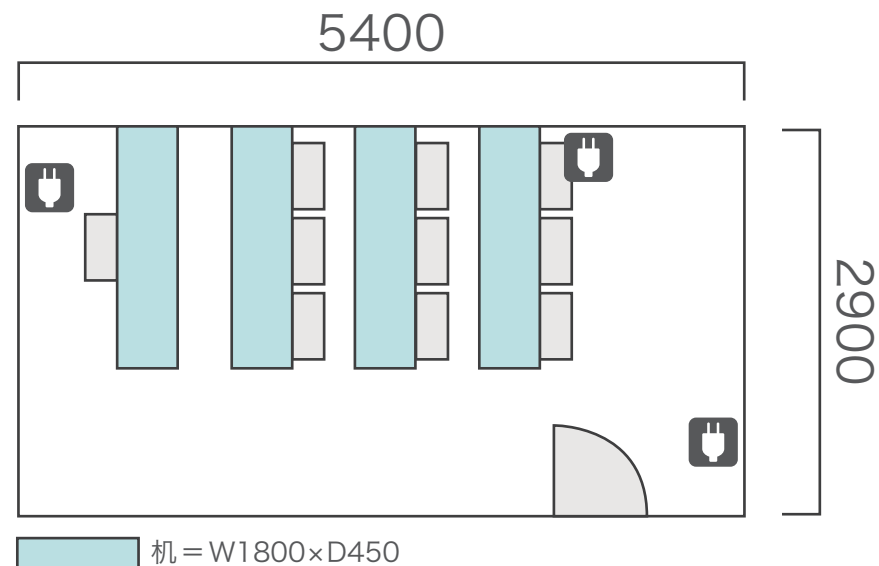

島型形式

10 名

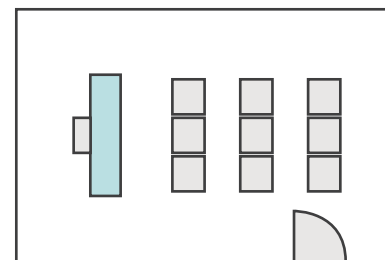

シアター形式

10 名

間取り図

6-B 基本型	2人掛け用 デスク	12台
	椅子	23脚
スクール形式	23名	
面積・坪	41.42 m ² (12.53 坪)	
天井高	2.65m	
コンセント	5ヶ所	
インターネット環境	有線LAN・無線wifi	

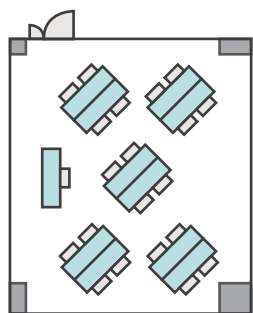
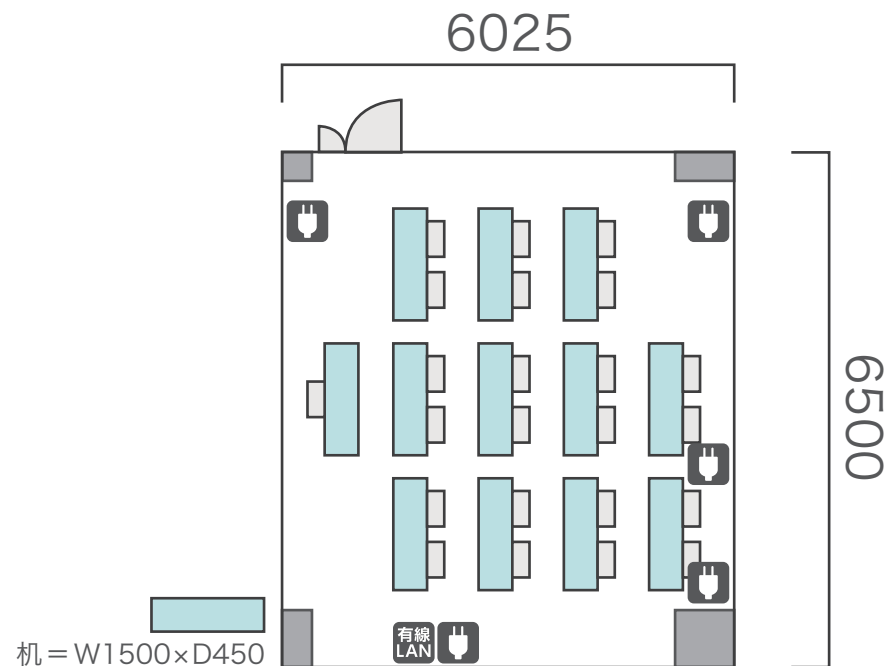

島型形式

20名

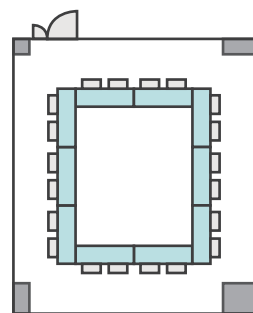

口の字形式

20名

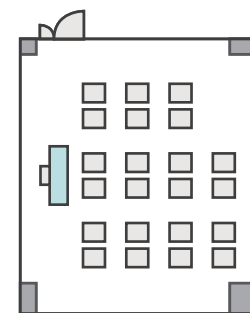

シアター形式

22名

間取り図

6-C 基本型	2人掛け用 デスク	33 台
	椅子	65 脚
スクール形式	65 名	
面積・坪	100㎡ (30.25坪)	
天井高	2.65m	
コンセント	6ヶ所	
インターネット環境	有線LAN・無線wifi	

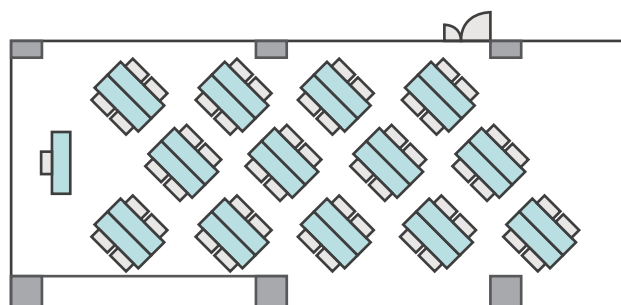
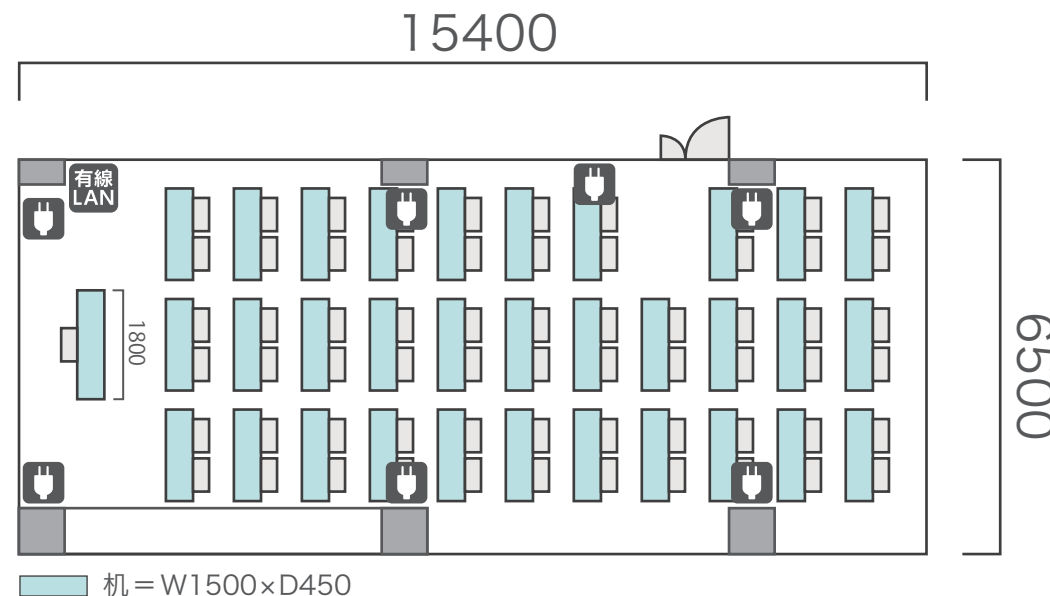

島型形式

52名

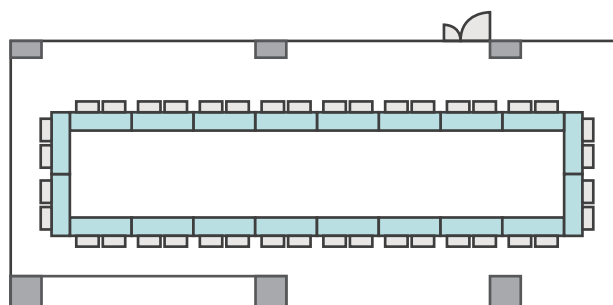

口の字形式

40名

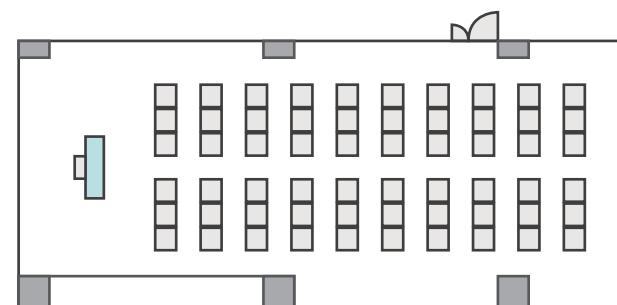

シアター形式

65名

間取り図

6-D 基本型	3人掛け用 デスク	52台
	椅子	154脚
スクール形式	154名	
面積・坪	181.98㎡ (55.05坪)	
天井高	2.65m	
コンセント	9ヶ所	
インターネット環境	有線LAN・無線wifi	
スクリーン	高 1.75m × 幅 2.80m	

※島型はご相談

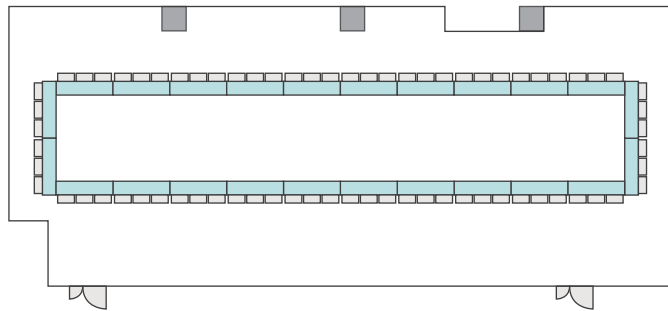
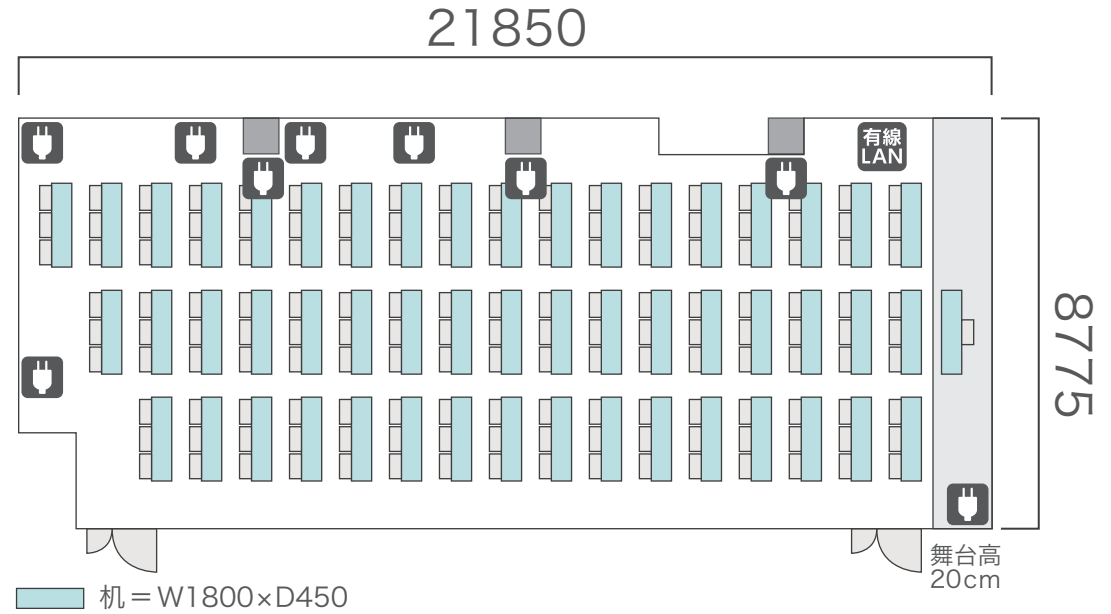

口の字形式 **72**名

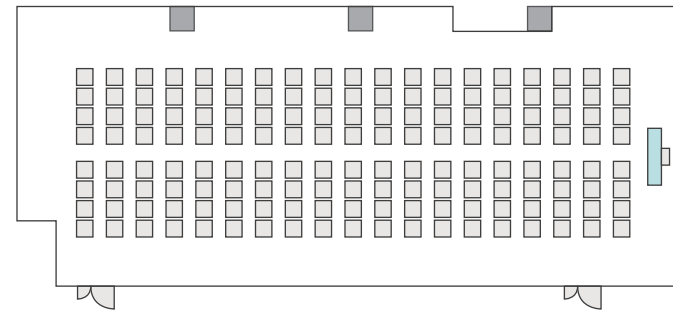

シアター形式 **154**名

間取り図

6-E 基本型	2人掛け用 デスク	16 台
	椅子	31 脚
スクール形式	31 名	
面積・坪	52.13 m ² (15.77 坪)	
天井高	2.65 m	
コンセント	8ヶ所	
インターネット環境	有線LAN・無線wifi	

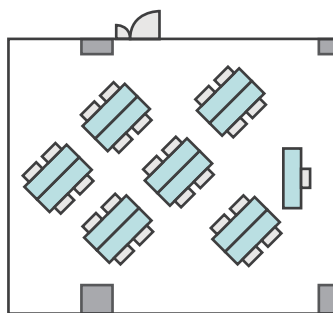
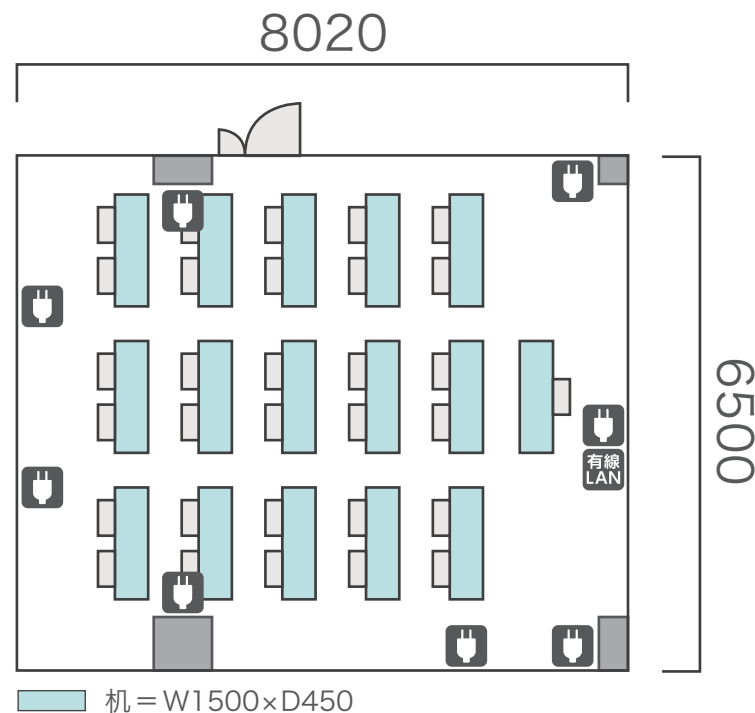

島型形式

24名

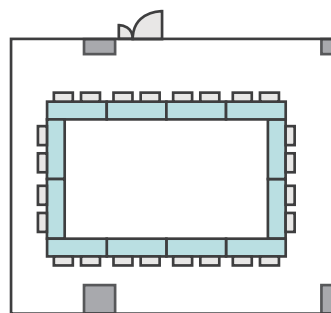

口の字形式

24名

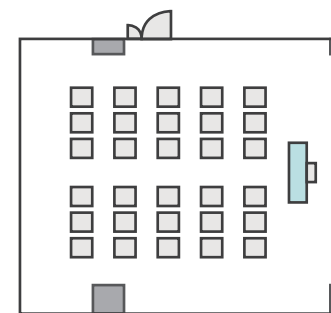

シアター形式

30名

間取り図

6-G 基本型	2人掛け用 デスク	13 台
	椅子	25 脚
スクール形式	25 名	
面積・坪	36.72 m ² (11.11 坪)	
天井高	2.65m	
コンセント	3ヶ所	
インターネット環境	有線LAN・無線wifi	

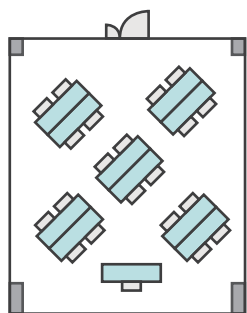
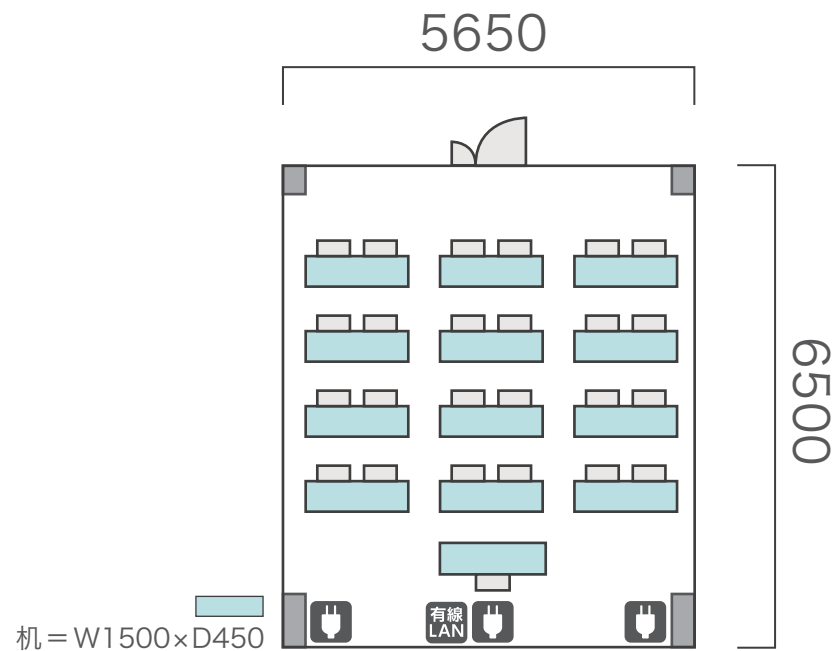

島型形式

20名

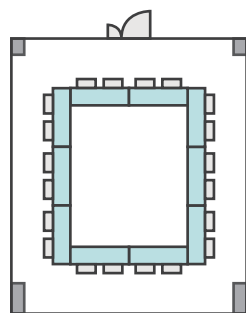

口の字形式

16名

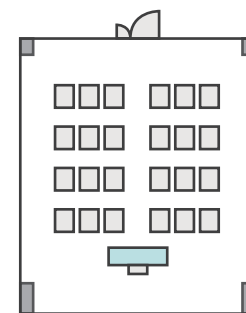

シアター形式

24名

間取り図

7-A	2人掛け用 デスク	12台
基本型	椅子	23脚
スクール形式	23名	
面積・坪	39.18㎡ (11.85坪)	
天井高	2.65m	
コンセント	5ヶ所	
インターネット環境	有線LAN・無線wifi	

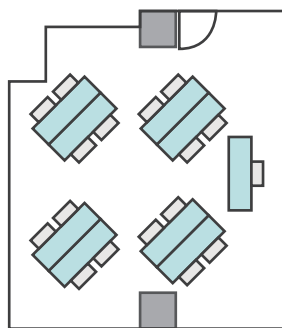
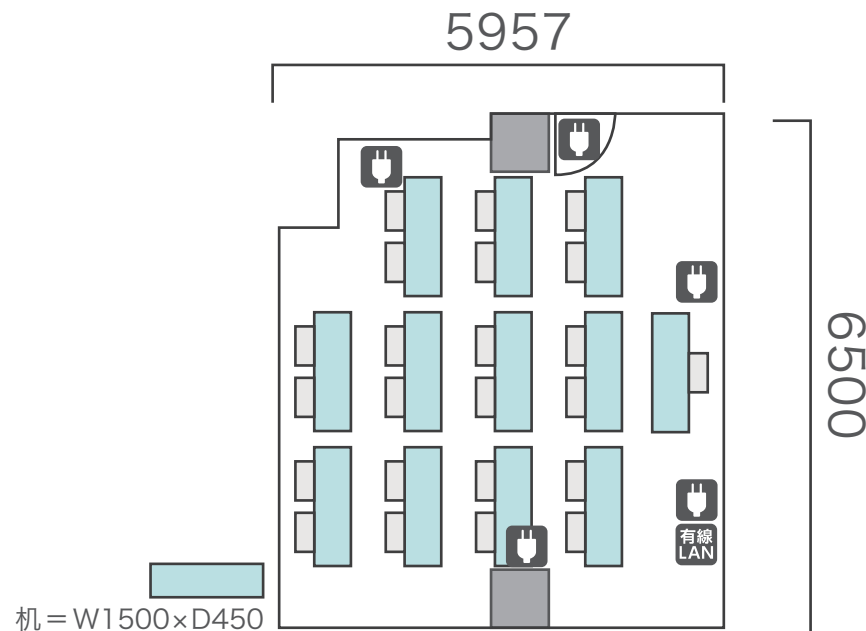

島型形式

16名

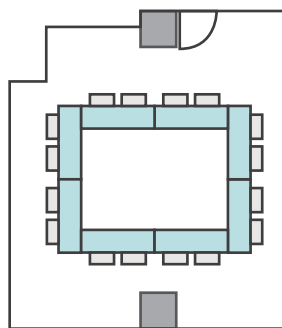

口の字形式

16名

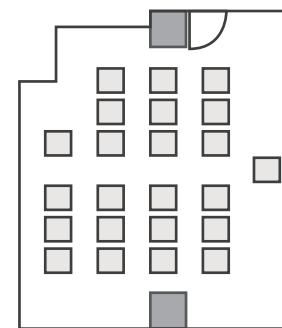

シアター形式

22名

間取り図

7-B 基本型	2人掛け用 デスク	12台
	椅子	23脚
スクール形式	23名	
面積・坪	39.18㎡ (11.85坪)	
天井高	2.65m	
コンセント	7ヶ所	
インターネット環境	有線LAN・無線wifi	

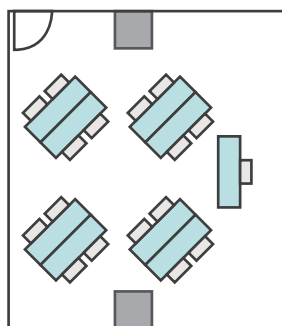
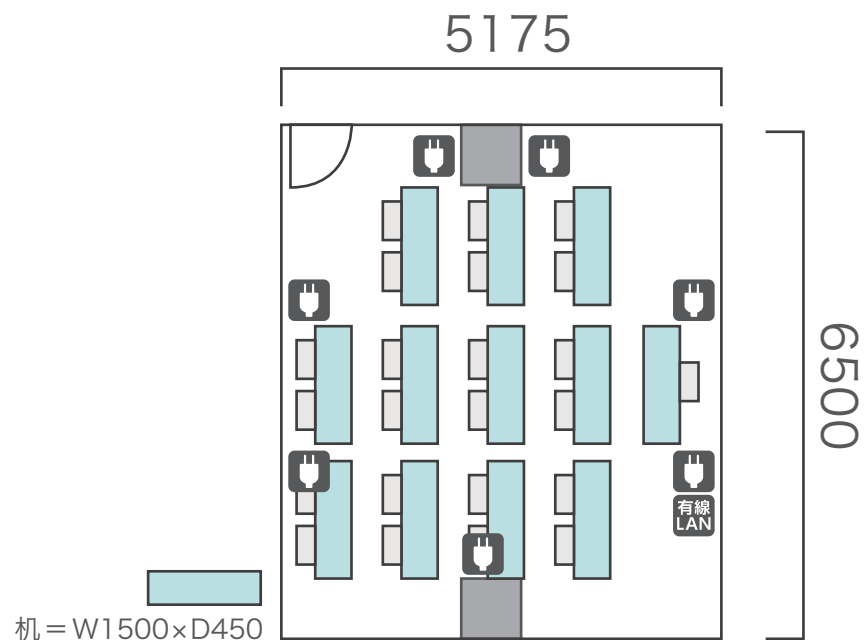

島型形式

16名

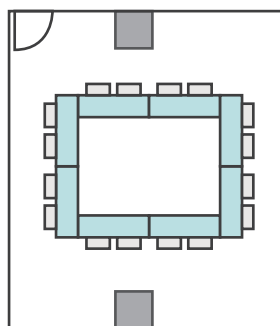

口の字形式

16名

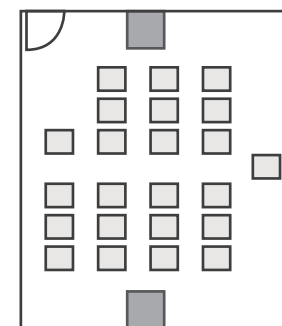

シアター形式

22名

間取り図

7-C 基本型	2人掛け用 デスク	19台
	椅子	37脚
スクール形式	37名	
面積・坪	48.04㎡ (14.53坪)	
天井高	2.65m	
コンセント	5ヶ所	
インターネット環境	有線LAN・無線wifi	

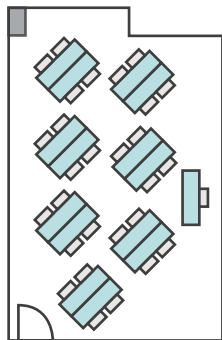
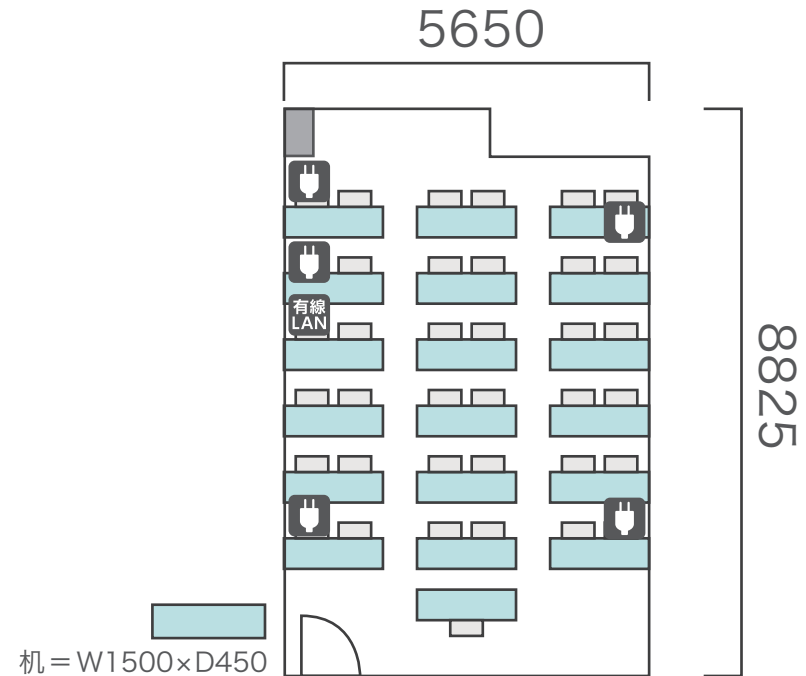

島型形式

28名

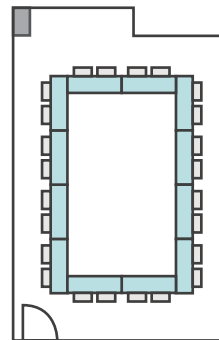

口の字形式

24名

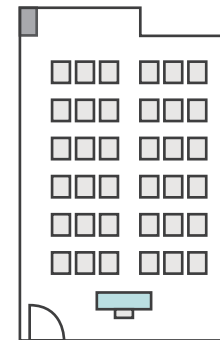

シアター形式

36名

間取り図

7-D 基本型	3人掛け用 デスク	27台
	椅子	79脚
スクール形式	79名	
面積・坪	94.13㎡ (28.47坪)	
天井高	2.65m	
コンセント	6ヶ所	
インターネット環境	無線wifi	
スクリーン	高 1.75m × 幅 2.80m	

※島型はご相談

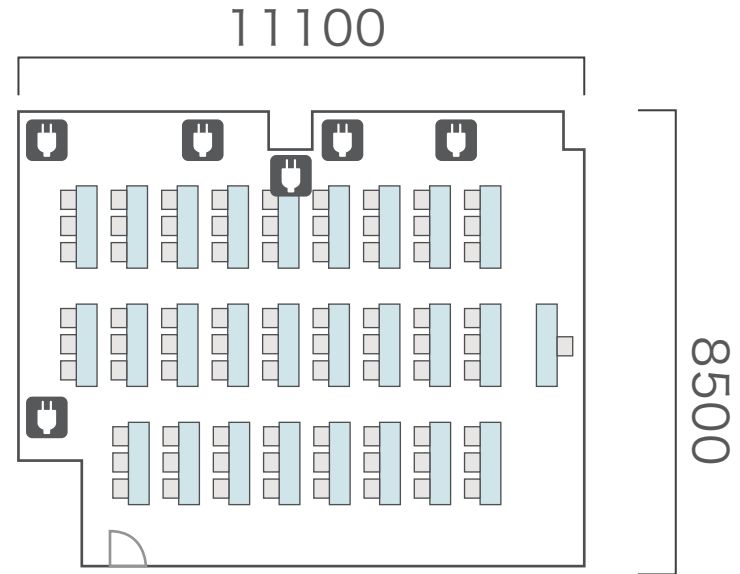

机 = W1800×D450

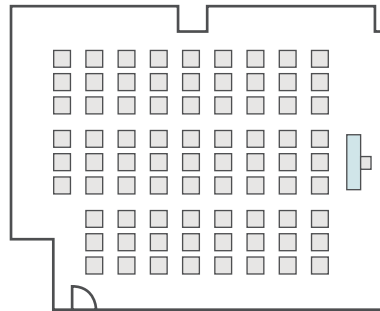

シアター形式 79名

間取り図

7-E 基本型	3人掛け用 デスク	4 台
	椅子	12 脚
スクール形式	12 名	
面積・坪	20.8 m ² (6.29 坪)	
天井高	2.65m	
コンセント	3ヶ所	
インターネット環境	無線wifiのみ	

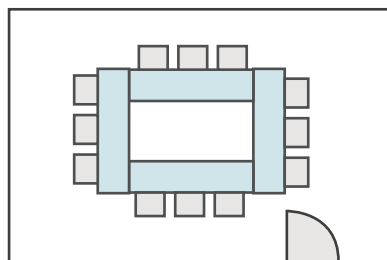
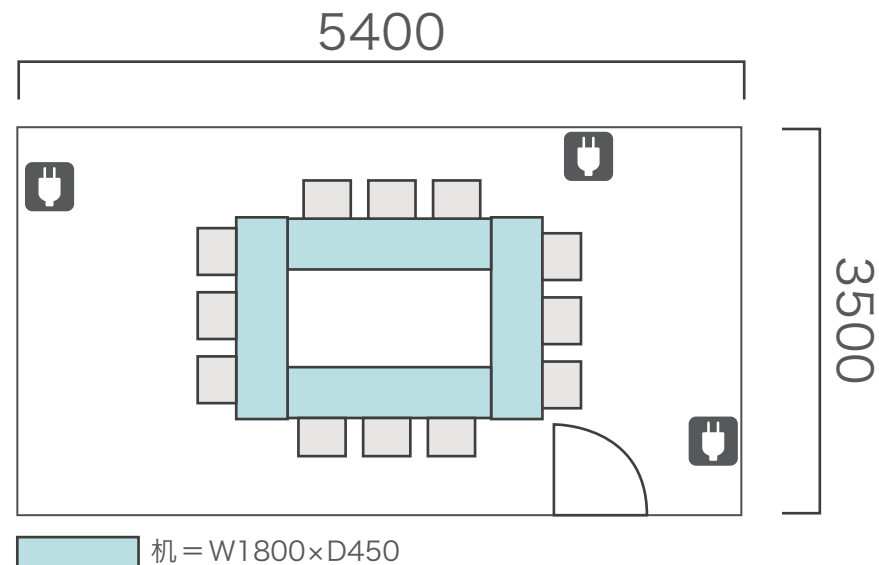

島型形式 12名

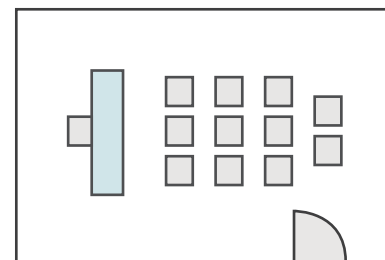

シアター形式 12名