

間取り図

5-A 基本型	3人掛け用 デスク	4 台
	椅子	10 脚
スクール形式	10 名	
面積・坪	18.55 m ² (5.61 坪)	
天井高	2.60m	
コンセント	3ヶ所	
インターネット環境	有線 LAN・Wi-Fi	

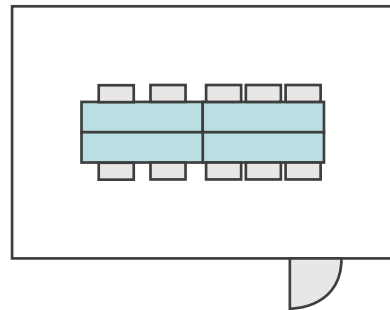

島型形式 10 名

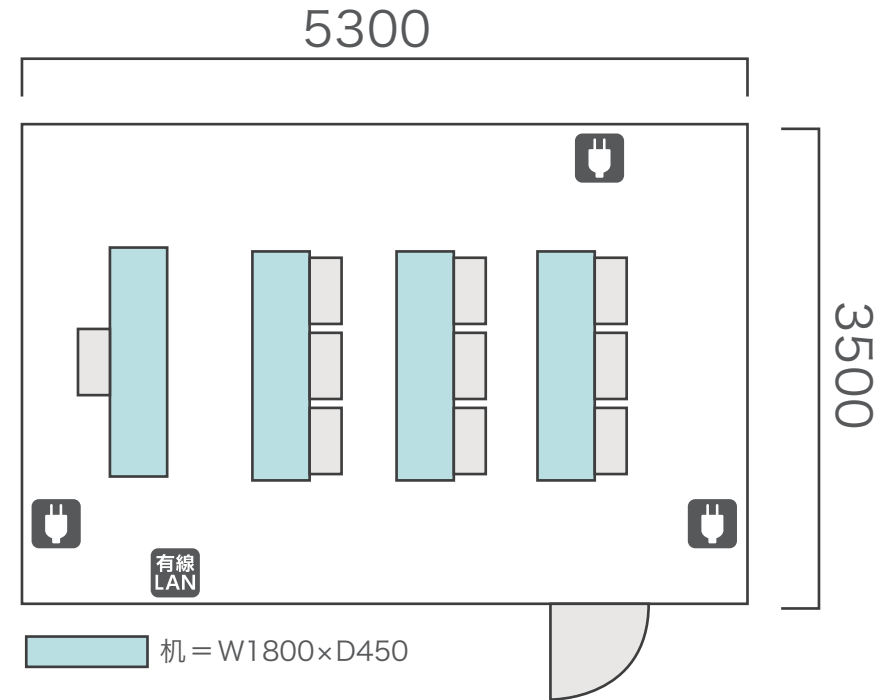
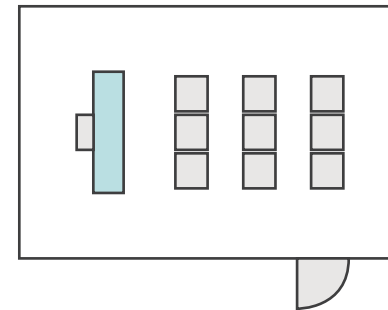

シアター形式 10 名

間取り図

5-B 基本型	2人掛け用 デスク	24台 <small>+講師用1台</small>
	椅子	49脚
スクール形式	49名	
面積・坪	75.72㎡ (22.91坪)	
天井高	2.60m	
コンセント	5ヶ所	
インターネット環境	有線LAN・Wi-Fi	

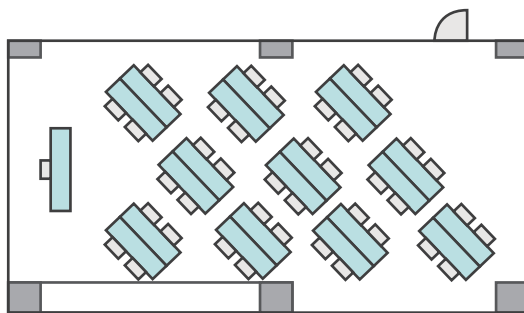
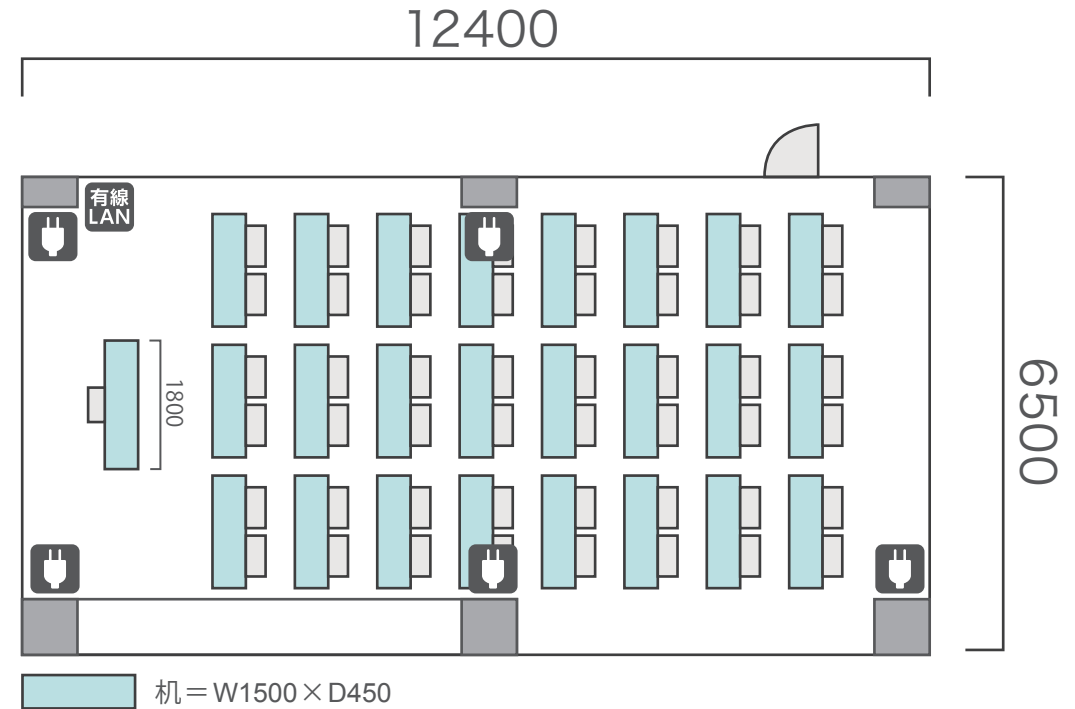

島型形式

40名

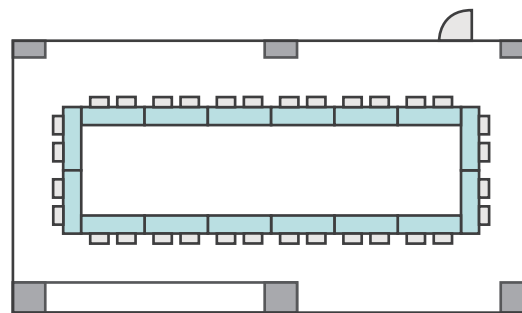

口の字形式

32名

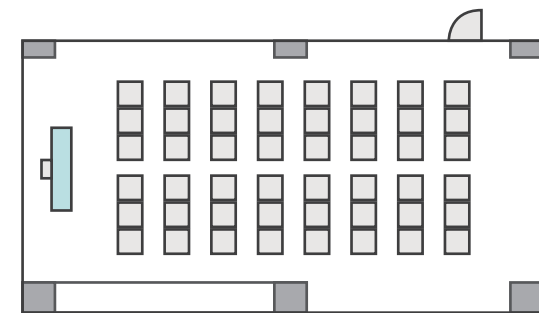

シアター形式

49名

間取り図

5-C 基本型	2人掛け用 デスク	55台
	椅子	109脚
スクール形式	109名	
面積・坪	146.90㎡ (44.44坪)	
天井高	2.60m	
コンセント	9ヶ所	
インターネット環境	有線LAN・Wi-Fi	

※島型はご相談

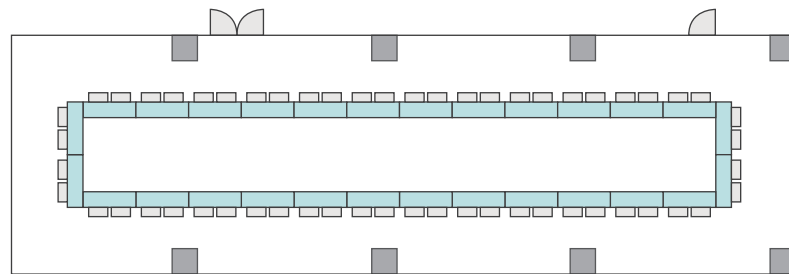
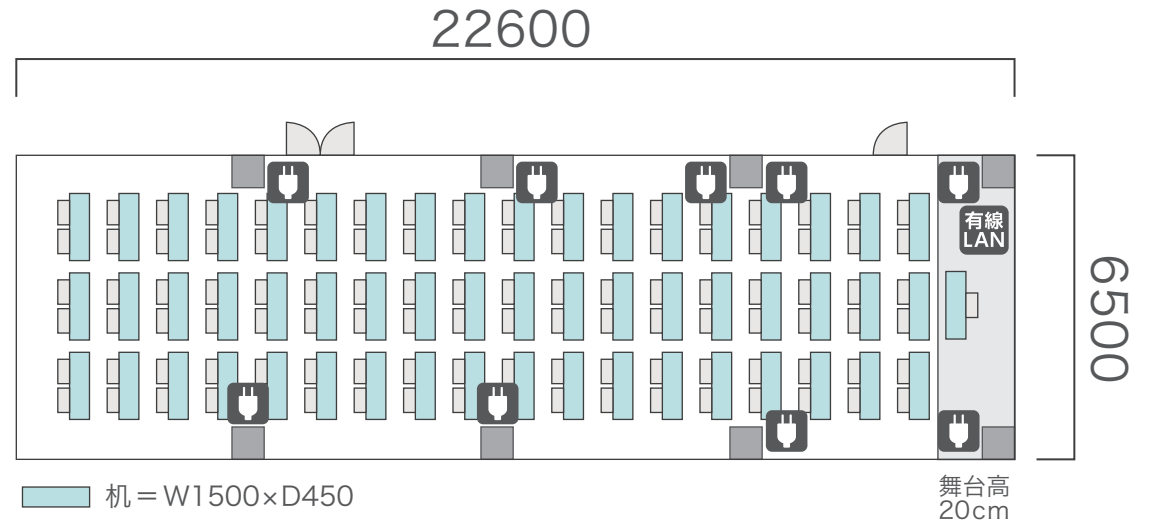

口の字形式 **56名**

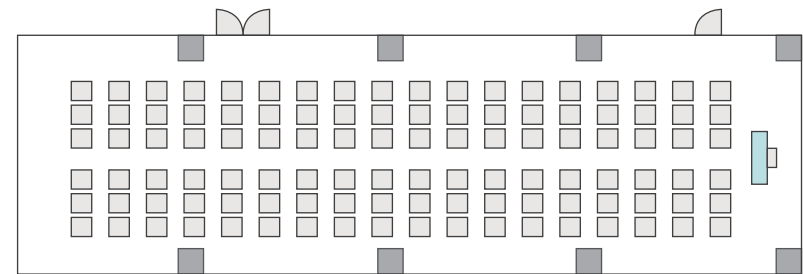

シアター形式 **109名**

間取り図

5-D 基本型	3人掛け用 デスク	52台
	椅子	154脚
スクール形式	154名	
面積・坪	181.98㎡ (55.05坪)	
天井高	2.60m	
コンセント	12ヶ所	
インターネット環境	有線LAN・Wi-Fi	
スクリーン	高 1.75m × 幅 2.80m	

※島型はご相談

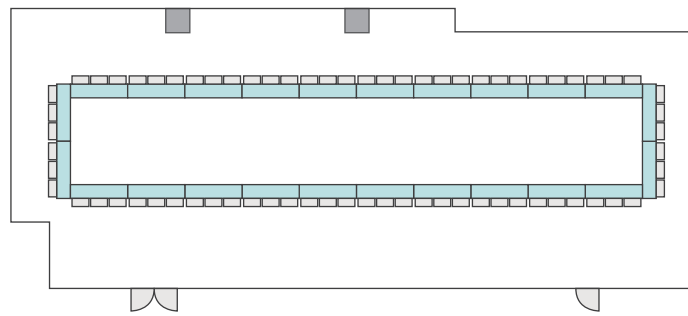
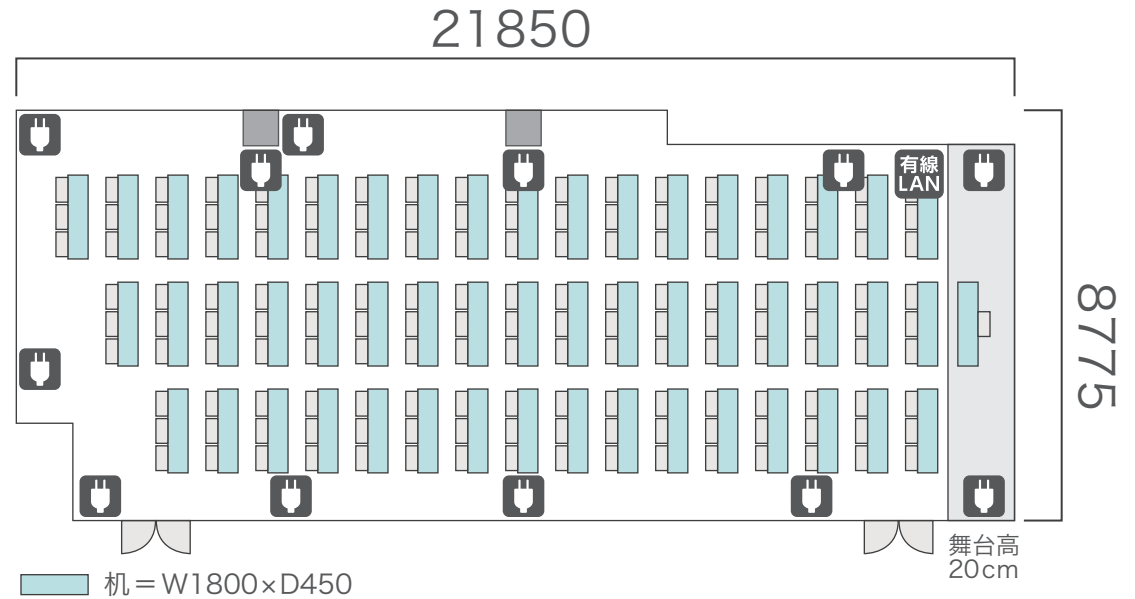

口の字形式 **72名**

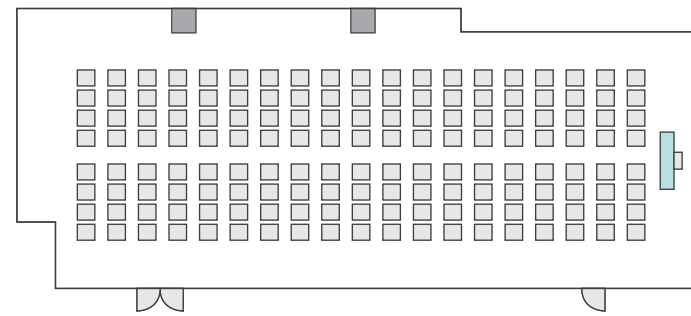

シアター形式 **154名**

間取り図

6-A 基本型	3人掛け用 デスク	4 台
	椅子	10 脚
スクール形式	10 名	
面積・坪	15.66㎡ (4.73坪)	
天井高	2.65m	
コンセント	3ヶ所	
インターネット環境	有線 LAN・Wi-Fi	

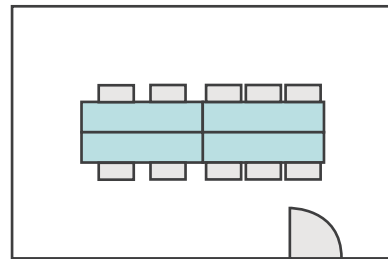
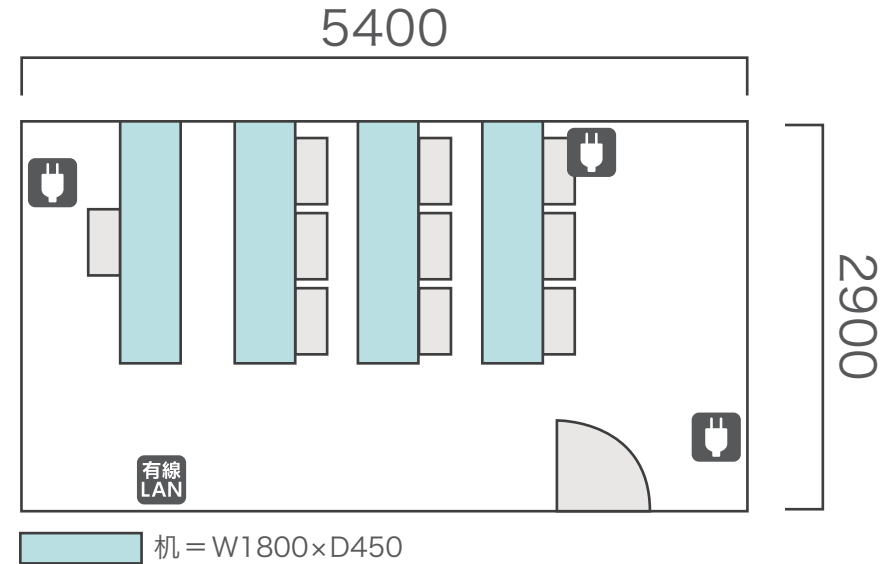

島型形式 10 名

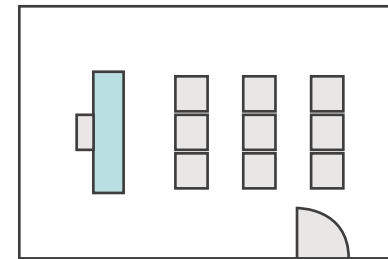

シアター形式 10 名

間取り図

6-B 基本型	2人掛け用 デスク	11台 <small>+講師用1台</small>
	椅子	23脚
スクール形式	23名	
面積・坪	41.42㎡ (12.53坪)	
天井高	2.65m	
コンセント	5ヶ所	
インターネット環境	有線LAN・Wi-Fi	

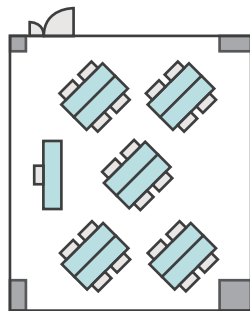
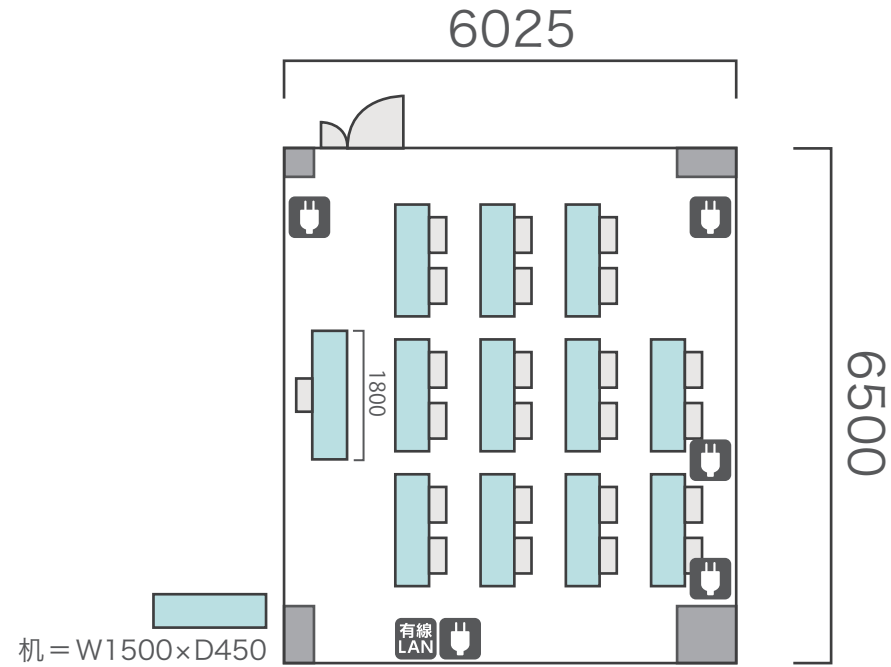

島型形式

20名

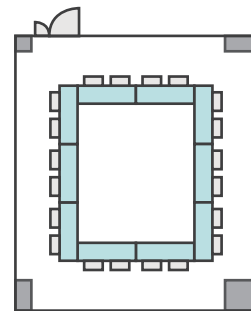

口の字形式

20名

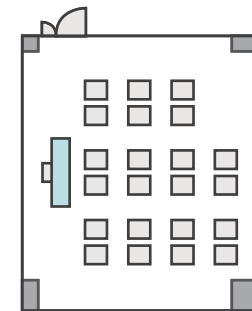

シアター形式

22名

間取り図

6-C 基本型	2人掛け用 デスク	33 台 <small>+講師用1台</small>
	椅子	65 脚
スクール形式	65 名	
面積・坪	100㎡ (30.25坪)	
天井高	2.65m	
コンセント	6ヶ所	
インターネット環境	有線LAN・Wi-Fi	

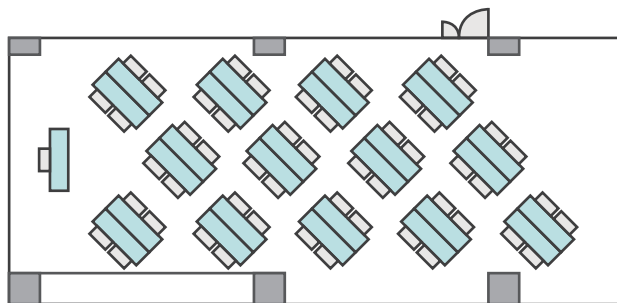
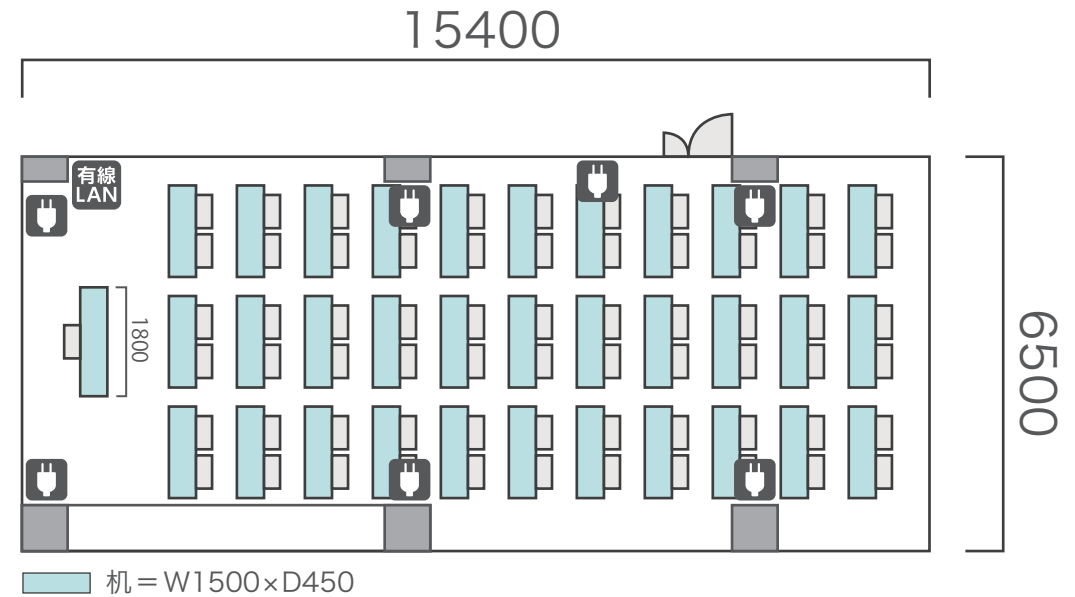

島型形式

52名

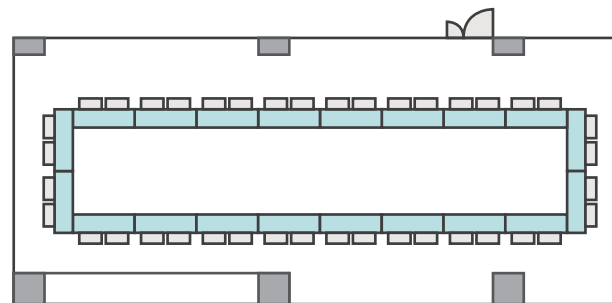

口の字形式

40名

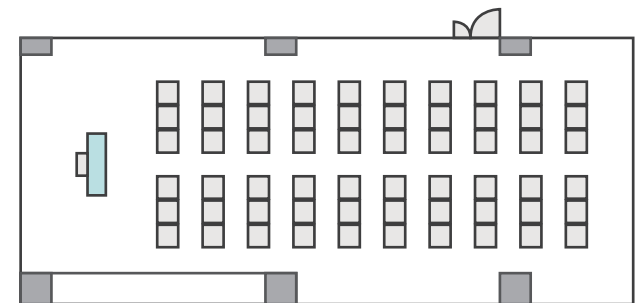

シアター形式

65名

間取り図

6-D 基本型	3人掛け用 デスク	52台
	椅子	154脚
スクール形式	154名	
面積・坪	181.98㎡ (55.05坪)	
天井高	2.65m	
コンセント	9ヶ所	
インターネット環境	有線LAN・Wi-Fi	
スクリーン	高 1.75m × 幅 2.80m	

※島型はご相談

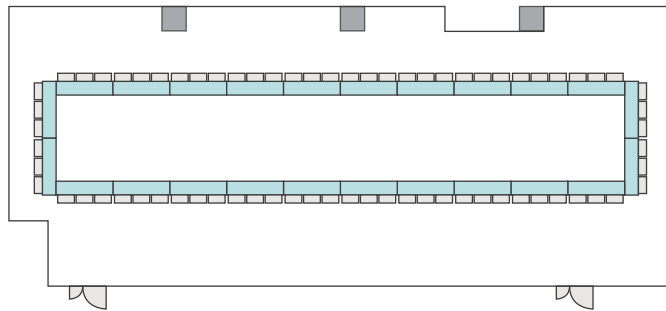
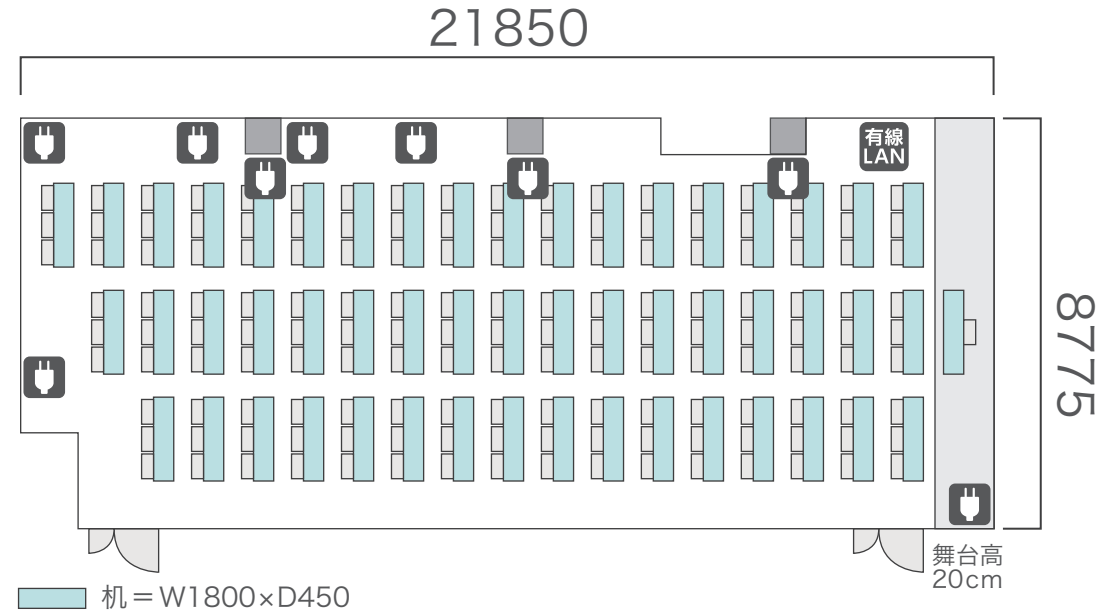

口の字形式 **72名**

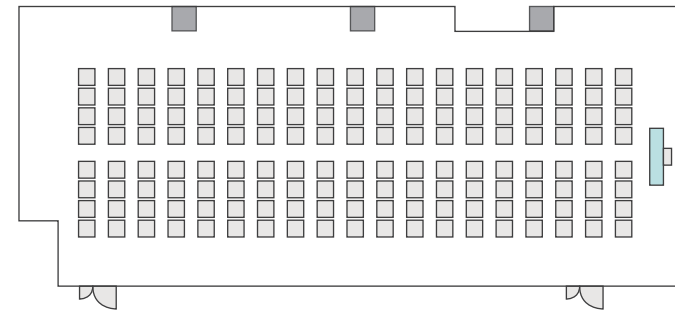

シアター形式 **154名**

間取り図

6-E 基本型	2人掛け用 デスク	15台 <small>+講師用1台</small>
	椅子	31脚
スクール形式	31名	
面積・坪	52.13㎡ (15.77坪)	
天井高	2.65m	
コンセント	8ヶ所	
インターネット環境	有線LAN・Wi-Fi	

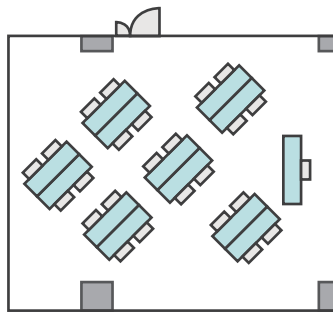
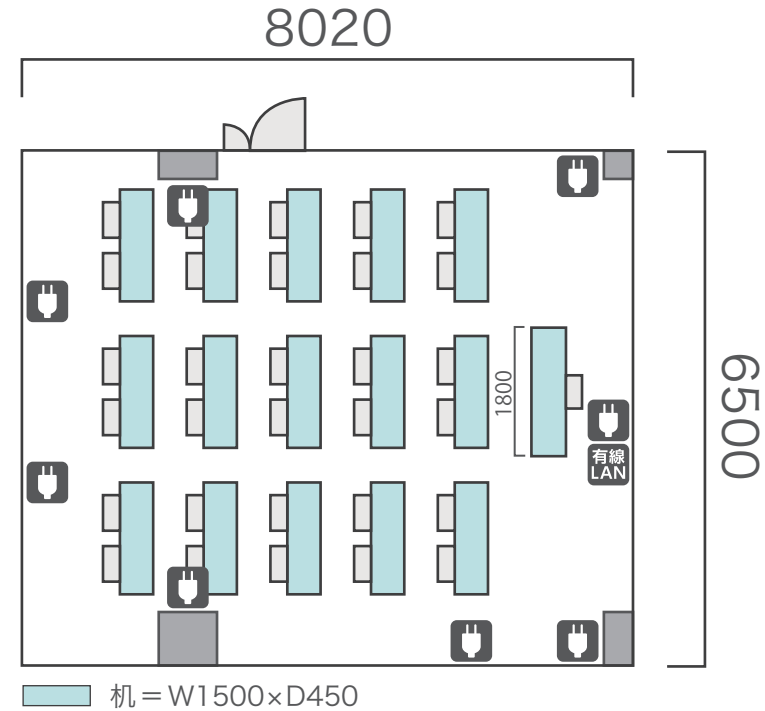

島型形式

24名

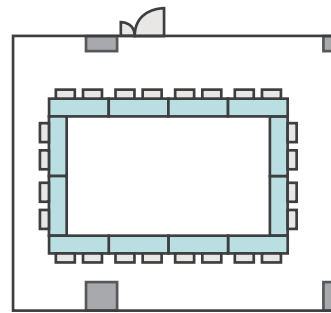

口の字形式

24名

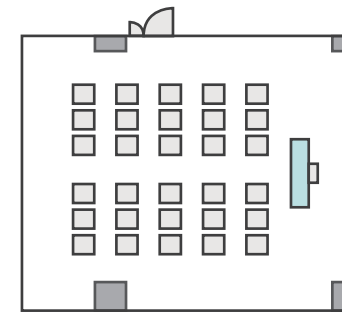

シアター形式

30名

間取り図

6-G 基本型	2人掛け用 デスク	12台 <small>+講師用1台</small>
	椅子	25脚
スクール形式	25名	
面積・坪	36.72㎡ (11.11坪)	
天井高	2.65m	
コンセント	3ヶ所	
インターネット環境	有線LAN・Wi-Fi	

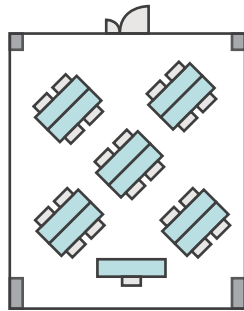
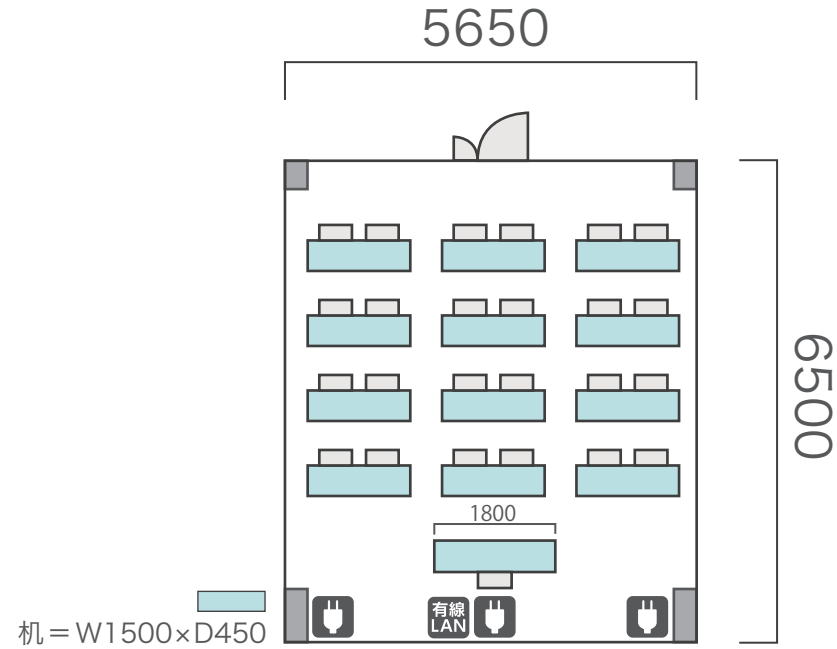

島型形式

20名

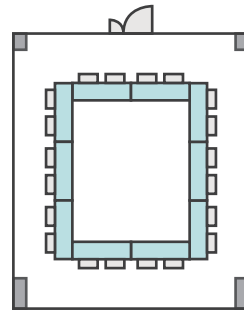

口の字形式

16名

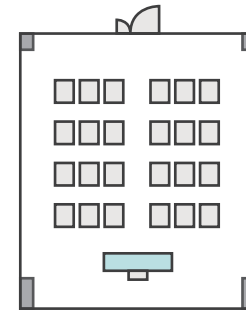

シアター形式

24名

間取り図

7-A	2人掛け用 デスク	11 台 <small>+講師用1台</small>
	椅子	23 脚
基本型		
スクール形式	23 名	
面積・坪	39.18㎡ (11.85坪)	
天井高	2.65m	
コンセント	5ヶ所	
インターネット環境	有線LAN・Wi-Fi	

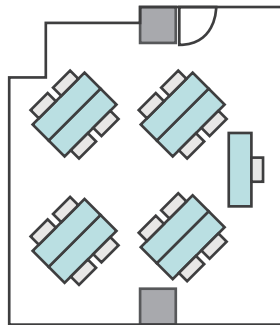
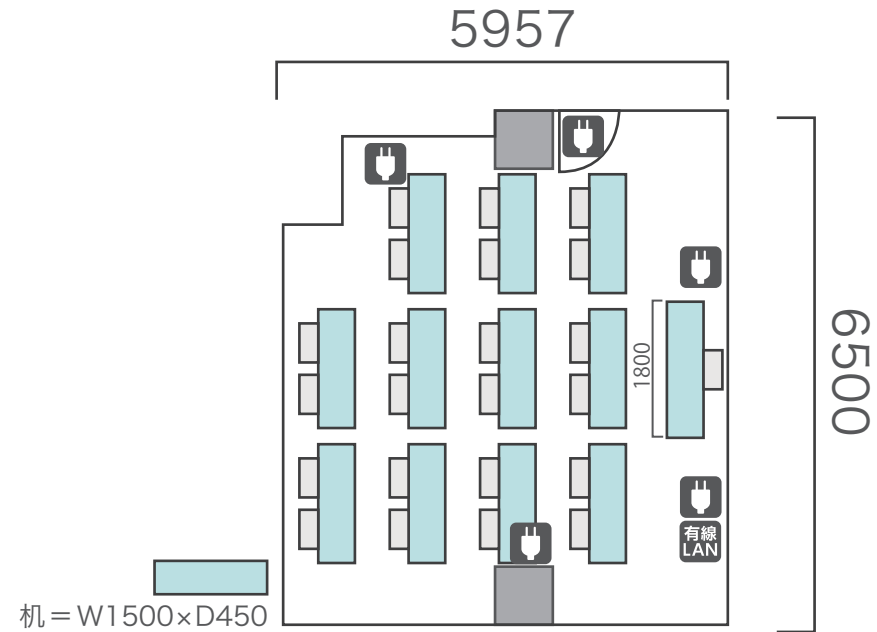

島型形式

16名

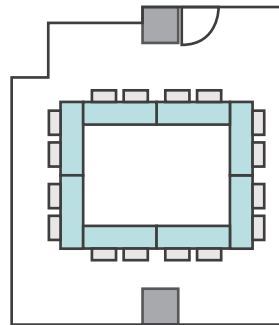

口の字形式

16名

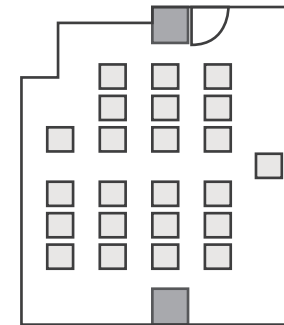

シアター形式

22名

間取り図

7-B 基本型	2人掛け用 デスク	11台 <small>+講師用1台</small>
	椅子	23脚
スクール形式	23名	
面積・坪	39.18㎡ (11.85坪)	
天井高	2.65m	
コンセント	7ヶ所	
インターネット環境	有線LAN・Wi-Fi	

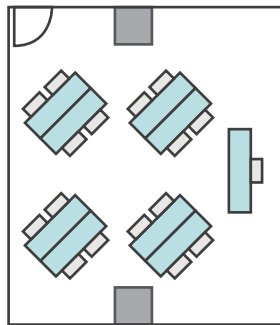
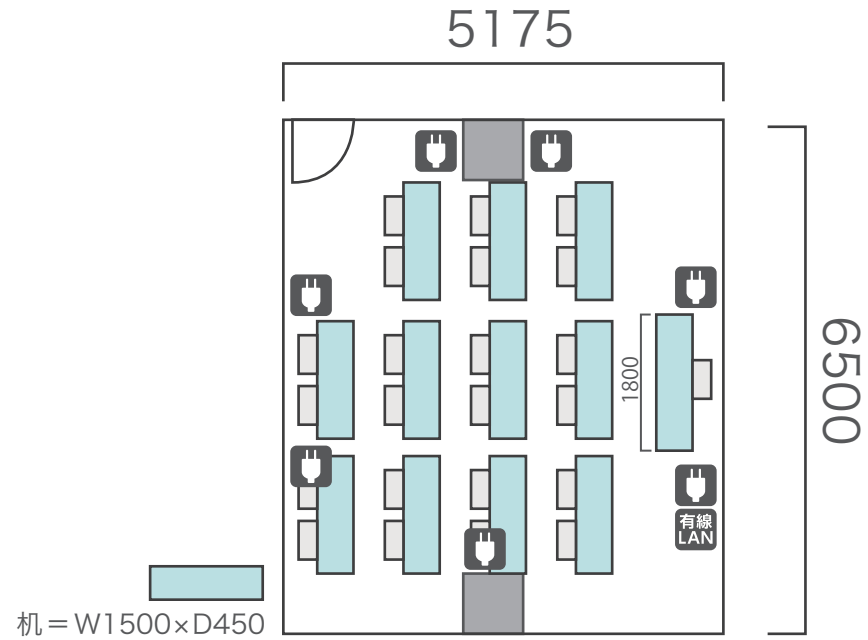

島型形式

16名

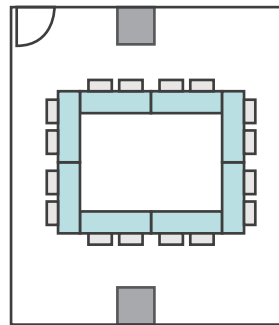

口の字形式

16名

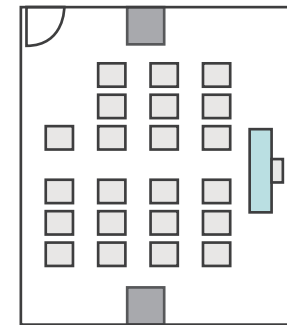

シアター形式

22名

間取り図

7-C 基本型	2人掛け用 デスク	18 台 <small>+講師用1台</small>
	椅子	37 脚
スクール形式	37 名	
面積・坪	48.04 m ² (14.53 坪)	
天井高	2.65m	
コンセント	5ヶ所	
インターネット環境	有線LAN・Wi-Fi	

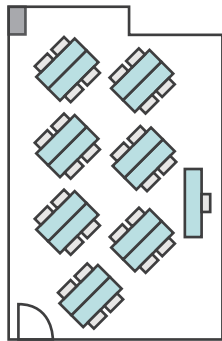
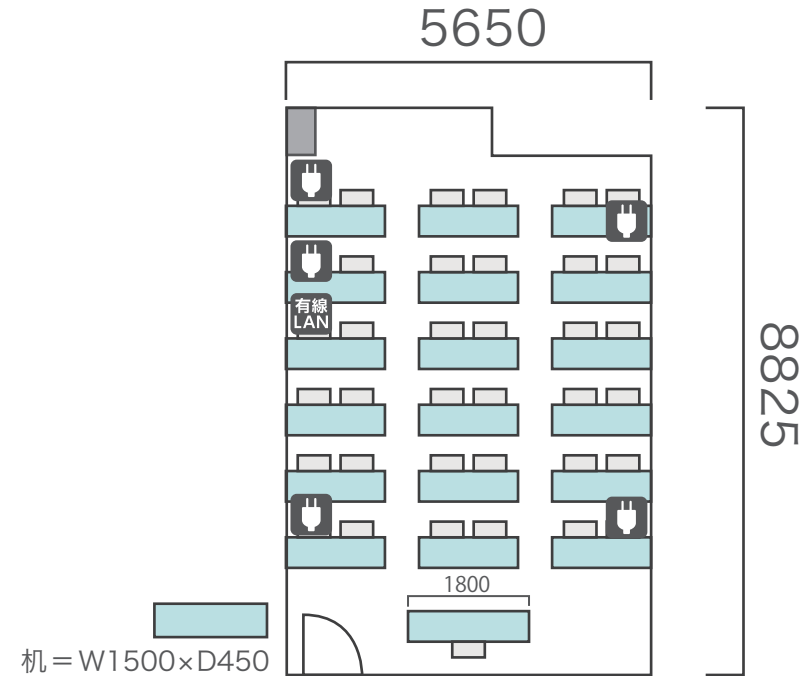

島型形式

28名

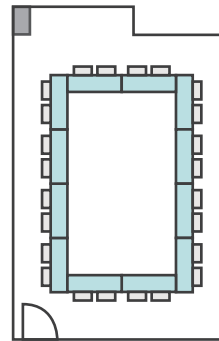

口の字形式

24名

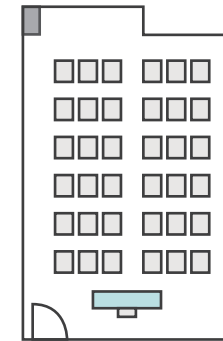

シアター形式

36名

間取り図

7-D 基本型	3人掛け用 デスク	27 台
	椅子	79 脚
スクール形式	79 名	
面積・坪	94.13 m ² (28.47 坪)	
天井高	2.65m	
コンセント	6ヶ所	
インターネット環境	有線LANのみ	
スクリーン	高 1.75m × 幅 2.80m	

※島型はご相談

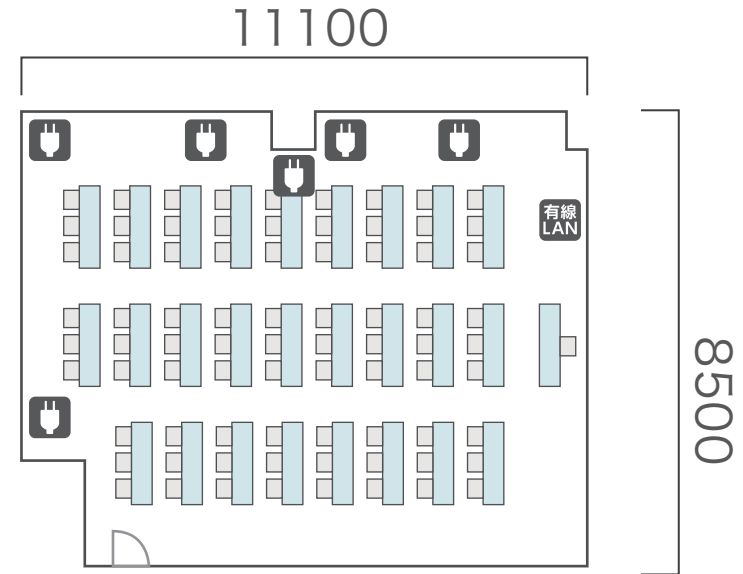

机 = W1800×D450

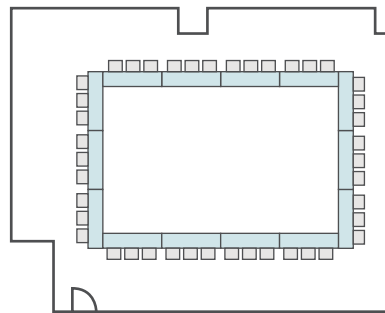

口の字形式 42 名

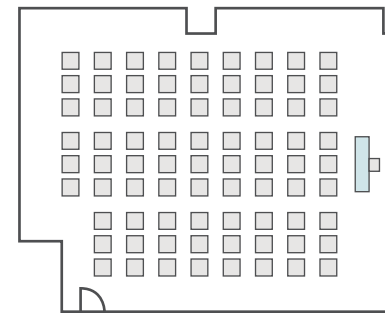

シアター形式 79 名

間取り図

7-E 基本型	3人掛け用 デスク	4 台
	椅子	12 脚
スクール形式	12 名	
面積・坪	20.8 m ² (6.29 坪)	
天井高	2.65m	
コンセント	3ヶ所	
インターネット環境	有線 LAN ・ Wi-Fi	

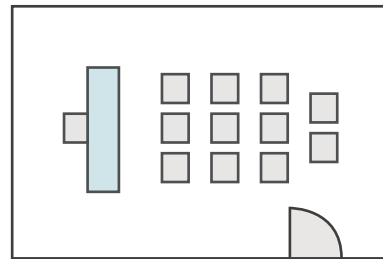
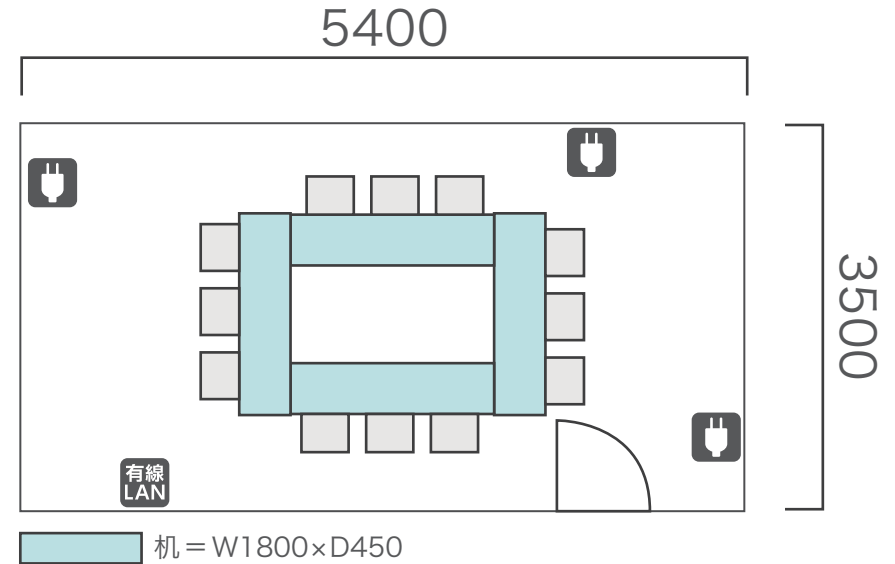

シアター形式 12名

間取り図

7-G 基本型	3人掛け用 デスク	6 台
	椅子	16 脚
	2人掛け用 カウンターデスク	4 台
	カウンターチェア	8 脚
スクール形式	16 名	
面積・坪	33.12 m ² (10.02 坪)	
天井高	2.65m	
コンセント	3ヶ所	
インターネット環境	有線LAN	

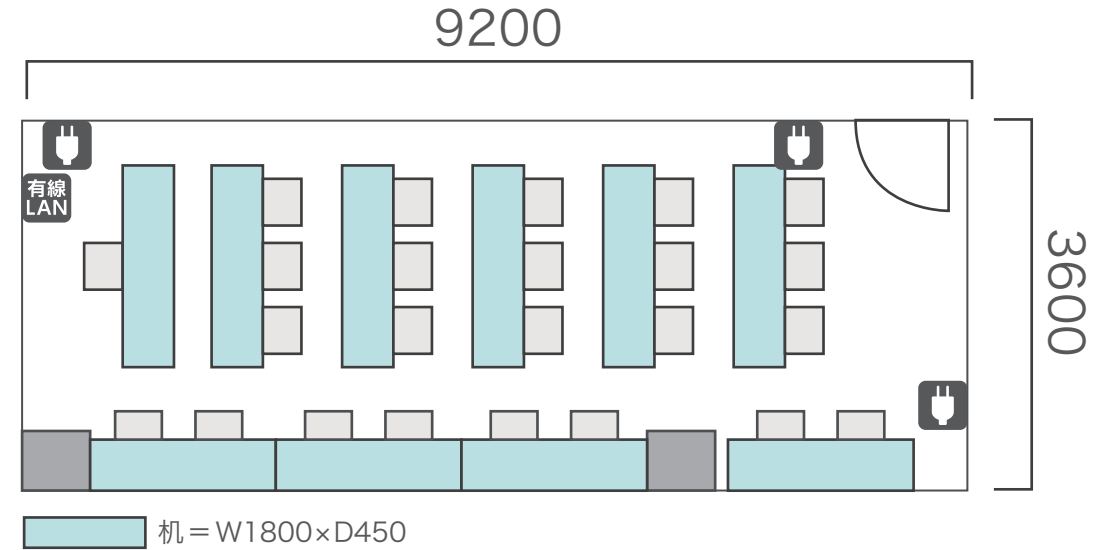

※レイアウトについてはご相談ください。